

株式会社エンベデッドテクノロジー製品型番表

型番 : MPCARM-FM3SP

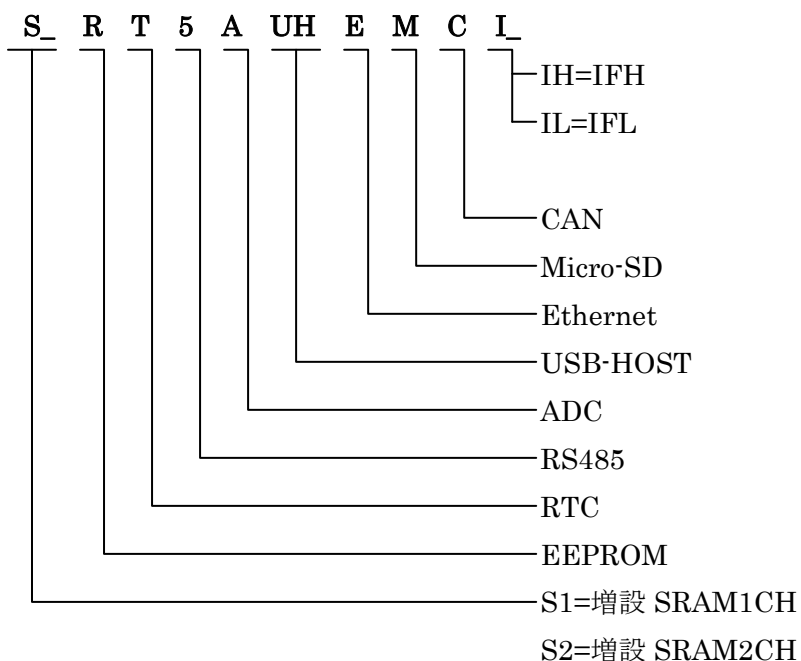

例 : MPCARM-FM3SP-S2TIH (本体 + SRAM2CH + RTC オプション + IF-H オプション)

型番 : MPCZ-16EX

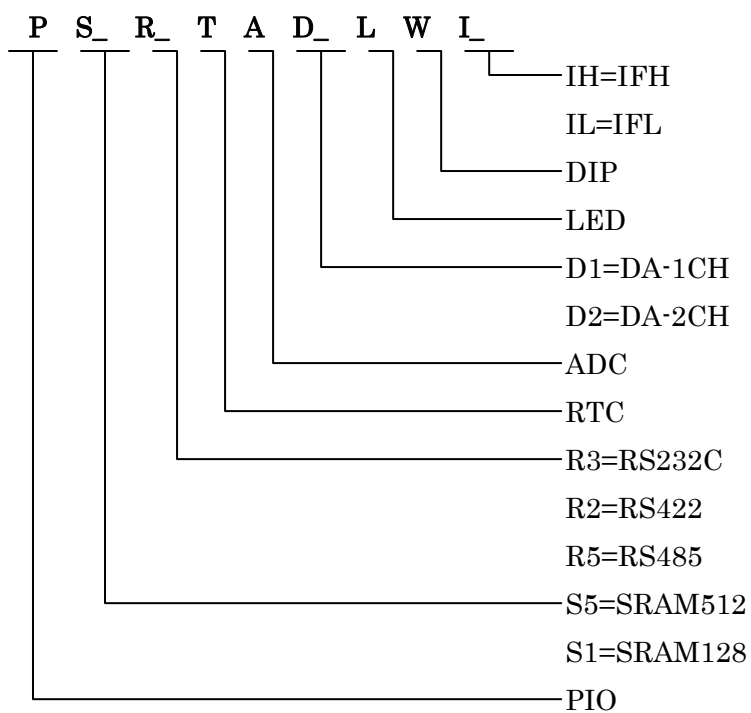

例 : MPCZ-16EX-PAIH (本体 + PIO オプション + ADC オプション + IF-H オプション)

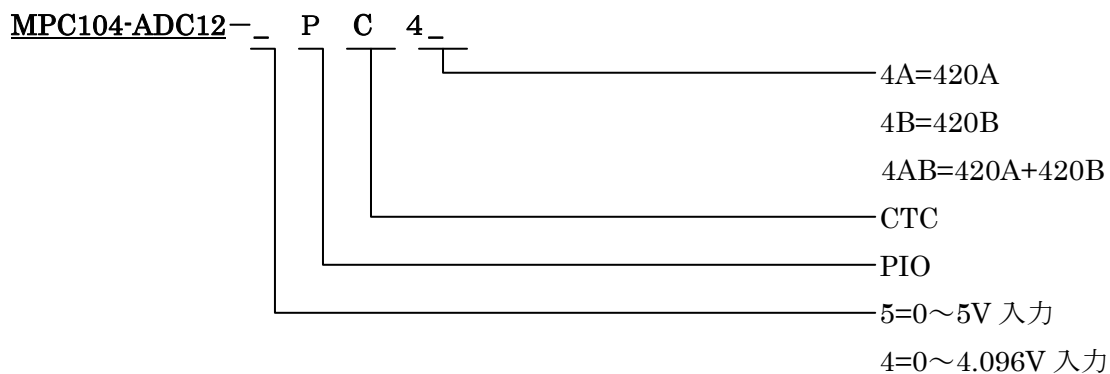

例 : MPC104-ADC12-5PC (本体 + PIO オプション + CTC オプション)

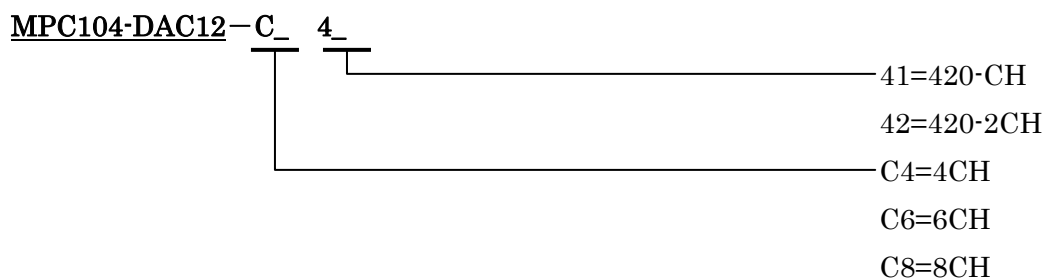

例 : MPC104-DAC12 (本体 + 基本 2CH のみ)

例 : MPC104-DAC12-C6 (本体 + 基本 2CH + 増設 CH-4CH)

例 : MPC104-DAC12-C8 (本体 + 基本 2CH + 増設 CH-6CH)

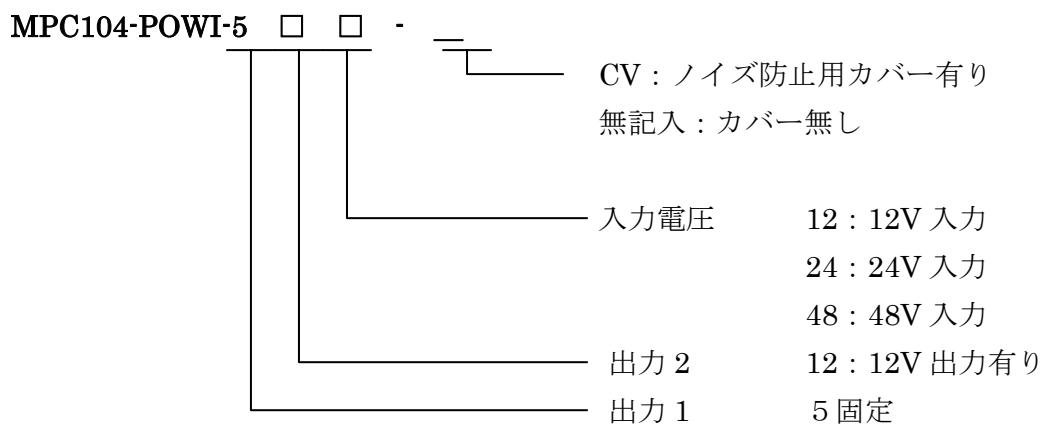
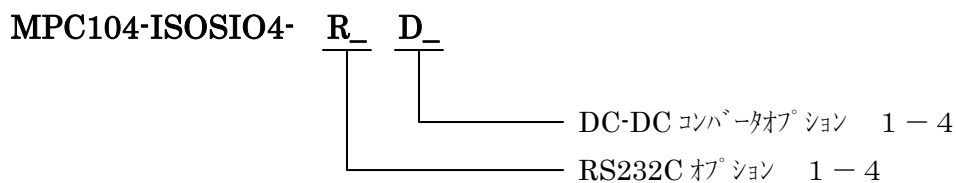

MPC104-POWSD-

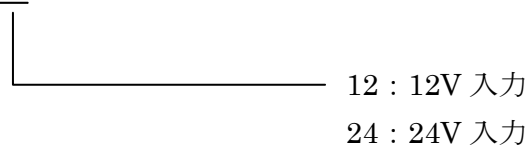

MPC104-ISOADC12-

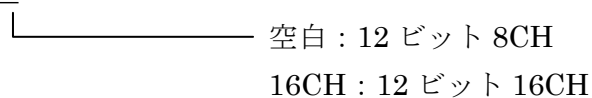

MPC104-ISOADC16-

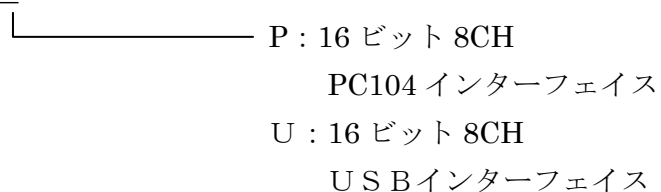

MPC104-ISODAC12-

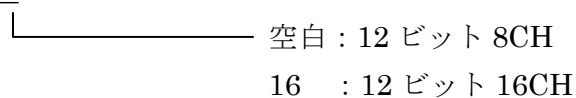

MPC104-96DIO-A2-

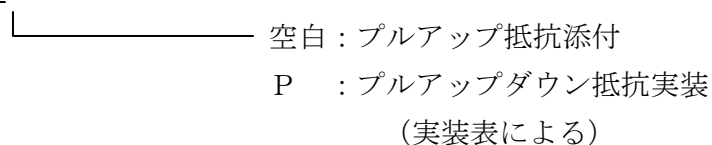

MPCH-8CPU-

